

PlanOval System 30...

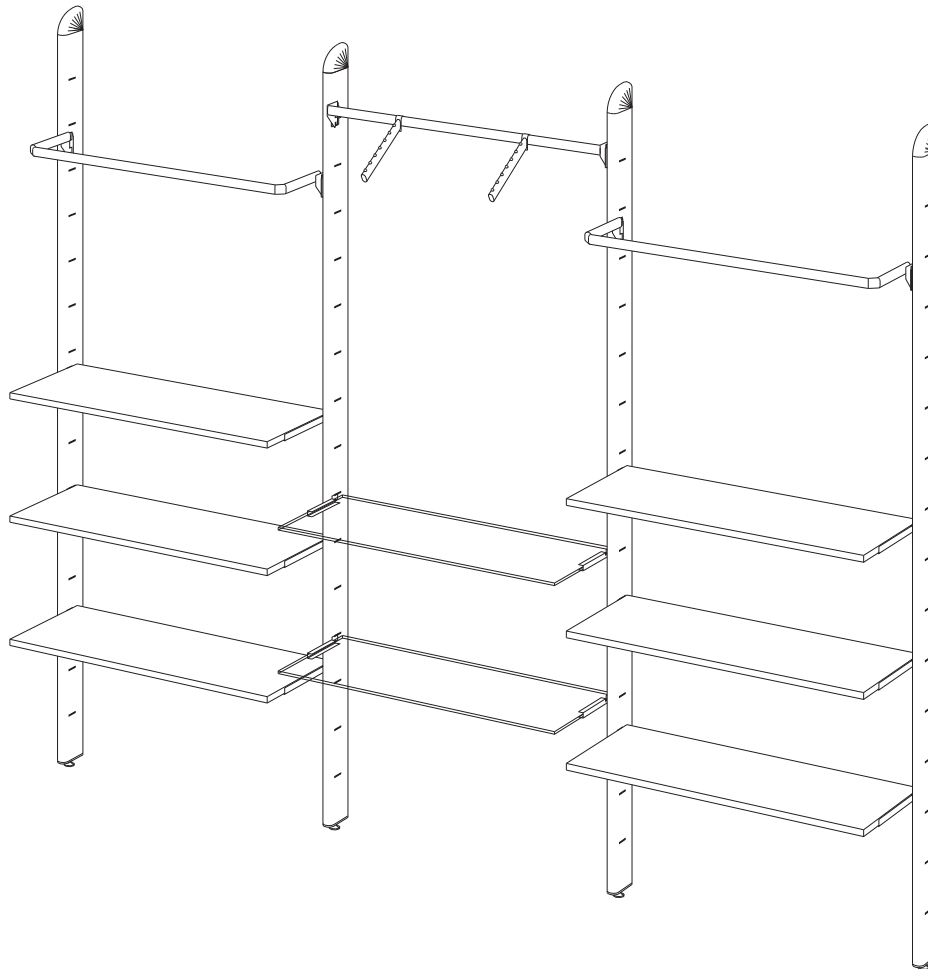
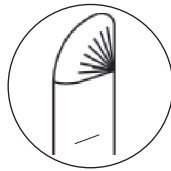

Säulen

Farbe

051 Aluminium eloxiert

Zubehör

Farbe

055 RAL 9006 glatt

Glasböden

Farbe

260 Floatglas

Preis und Lieferzeit auf Anfrage:

261 Floatglas satiniert

262 Floatglas extra weiß

Fachböden

Farbe

340 Buche Mangfall Dekor

354 Königs-Ahorn Dekor

Preis und Lieferzeit auf Anfrage:

321 perlweiß

326 silbergrau

390 Wengé Dekor

Rückwände

Farbe

340 Buche Mangfall Dekor

354 Königs-Ahorn Dekor

Preis und Lieferzeit auf Anfrage:

321 perlweiß

326 silbergrau

390 Wengé Dekor

Echtholz-Dekorteile

Farbe

140 Buche

154 Ahorn

PlanOval System 30...

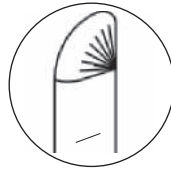

PlanOval 2 Säule
für Schienenmontage
beidseitig geschlitzt
inkl. Befestigungsklammer
ohne Fußkappe Art.0993
und Stellfuß s.S.3

Höhe 2400 mm

Schlitz-
abstand 150mm
Art.300985

PlanOval2 Säule
für Montage mit Wandhalter

beidseitig geschlitzt
ohne Fußkappe
und Stellfuß s.S.3

Höhe 2400mm

Schlitz-
abstand 150mm
Art.300984

Befestigungsklammer
Art. 900989

Fuß- / Abdeckkappe
mit Gewinde M10
für Art. 0984 und 0985
Kunststoff, schwarz
Art.300993

Wandhalter
verstellbar
L 89 mm
für Art.300984

inkl. Befestigungs-
schraube

Art.300986

Dekor-Rohrabschluss
Echtholz
H 30 mm
für Art.300984 / 30985
Art.300774

Dekor-Rohrabschluss
Echtholz
Art. 300984 / 300985
Art.300987

Wandschienen-Set
Aluminium eloxiert, per lfd. Meter
bitte paarweise bestellen
mit Abstandhaltern Art.900779
Art.900988

Abstandshalter einzeln
Art. 900779

Längen für PlanOval-System
Achsmasse + 56 mm

PlanOval System 30...

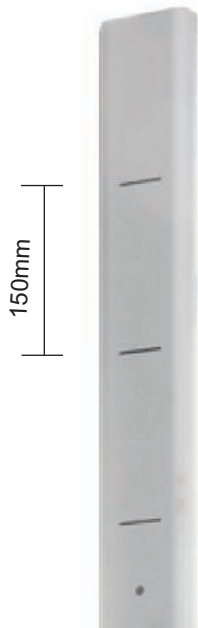
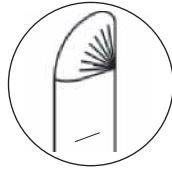

PlanOval 1 Wandsäule
Montage mit Wandhaltern
beidseitig geschlitzt

H:2400mm **Art.300950-1**
Schlitzabstand 150mm

ohne Fußkappe Art.0777
und Stellfuß

ne Dekorteil oder Abdeckkappe

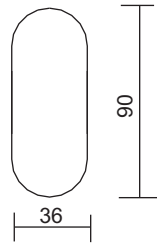

Dekor-Rohrabschluss

Echtholz
für Art.300950
Art.300772



Dekor-Rohrabschluss

Echtholz
für Art. 300950

/indestange M10
Art.300770



Wandhalter für Schiene
mit Befestigungsschraube für Säule
L 180 mm
Art.300975

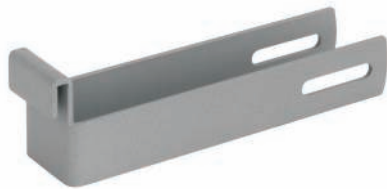

Wandhalter
verstellbar L 170 mm
mit Befestigungsschraube für Säule
Art.300951



Gewindeinsatz/Abdeckkappe

Kunststoff, schwarz
für Art.0950
mit Gewinde M10
Art.300777



Stellfuß
schwarz
Ø48mm
M10x50 mm

Art.990608



PlanOval System 30...

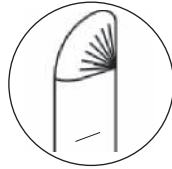

PlanOval Gondelsäule
beidseitig geschlitzt

Höhe 1500mm

ohne Dekorteil oder Abdeckkappe
Art.300950-2

neu

Traverse
pulverbeschichtet
Schlösser vormontiert
Art.300966

mit Rückwand verwenden AM **1038**

Halteplatte B
doppelt
für Gondel

mit Stütze über zwei Schlitz
Art.300944-2

Bodenbefestigung
für Gondel mit Grundplatte Art.300950

mit Befestigungsmaterial
Art.300978

T - Fuß
für Gondelsäule

Befestigungsmaterial

Stell- oder Rollfuß
separat bestellen
Art.300781

Gondel-Grundplatte
1200x600mmx25mm
für AM 1038
Art.604580

ohne Abb.
Gondel Rückwand
1100x820mm
Art.604325-1

AM **1038**

Rollfuß
mit Anschraubplatte
Rollen Ø35mm
ohne Feststeller
Art.303415
dto.
mit Feststeller
Art.303416

Rollfuß
mit Gewinde M10
Rollen Ø50mm
ohne Feststeller
Art.993407
dto.
mit Feststeller
Art.993408

PlanOval System 30...

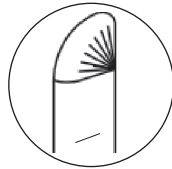

Fachbodenträger, Paar
für 25mm Fachböden, 0°
Art.300948-2

achböden, 0°
Art.300948-1

Fachbodenträger mit Fachboden verschrauben

Fachboden
615x400x25mm
990x400x25mm
Art.600804-2
Art.600804-3

AM

-2	-3
663	1038

Fachbodenträger gerade, Paar
0°
Art.300952-A

Fachbodenträger mit Fachboden verschrauben

Schrägfachboden
mit Glasleiste
615x400x25mm
990x400x25mm
Art.600805-2
Art.600805-3

AM

-2	-3
663	1038

Fachbodenträger schräg, Paar
30°
Art.300953

Fachbodenträger mit Fachboden verschrauben

Fachbodenträger, Paar
0°, 15°, 30° verstellbar
ohne Halteplatte

für 25 mm
Art.900581

für 19 mm(o.Abb.)
Art.900548

Fachbodenträger mit Fachboden verschrauben

Glasfachbodenträger, Paar
0°
bis 10mm
ellschrauben M8
Art.300977

Fachbodenträger mit Fachboden verschrauben

Glasfachboden
Floatglas 8 mm T 400 mm,
Art.994433-2 615mm
Art.994433-3 990mm

AM

-2	-3
663	1038

Glasbodenträger, Paar
für 8mm
mit Klemmschrauben
ohne Halteplatte
Art.900483

Fachbodenträger mit Fachboden verschrauben

PlanOval System 30...

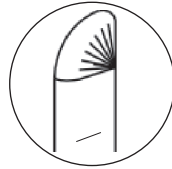
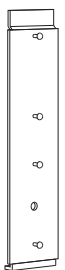
Halteplatte A
für Wandsäule
mit Stütze über zwei Schlitze
Art.30944-1



kleine Halteplatte C
für Wandsäule
Art.30944-3



Konfektionsbügel
Art.300531
T 250 mm

Halteplatte
separat bestellen

AM

-1	-2
663	1038



Konfektionsbügel
Art.300532
T 350 mm

Halteplatte
separat bestellen

AM

-1	-2
663	1038



Zubehörträger
Art.300527

Halteplatte
separat bestellen

AM

-1	-2
663	1038



Tablar
für Flachovalrohr 30 x15mm
Tablar B 245 mm T 120 mm

Art.900528



Frontalhaken
für Ovalrohr 30x15mm

Art. 900536-10 100 mm d 5 mm
Art. 900536-15 150 mm d 5 mm
Art. 900536-20 200 mm d 5 mm
Art. 900536-25 250 mm d 5 mm
Art. 900536-30 300 mm d 9 mm
Art. 900536-40 400 mm d 9 mm



Schrägabhängiger
für Ovalrohr 30x15mm

Art.900533-35 350 mm
Art.900533-40 400 mm



Stufenabhängiger
L 350 mm
für Ovalrohr 30x15mm

Art.900534



Frontalabhängiger
für Ovalrohr 30x15mm

Art.900535-30 300 mm
Art.900535-35 350 mm
Art.900535-40 400 mm

PlanOval System 30...

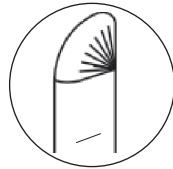

Konfektionsbügel für Tragstange
B 500 mm T 300 mm
 für Ovalrohr 30x15mm

Art.900686

Zubehörträger
Art.300981-A

Sonderpreis!

Halteplatte
separat bestellen

-1

AM **600**

Sonderpreis!

Konfektionsbügel
Art.300979-1-A
 T 250 mm

Halteplatte
separat bestellen

-1

AM **600**

Sonderpreis!

Konfektionsbügel
Art.300979-2-A
 T 350 mm

Halteplatte
separat bestellen

-1

AM **600**

Stückabhängiger
anOval Säule
Art.300969

Stufenabhängiger
für PlanOval Säule
Art.300971

Frontalabhängiger
für PlanOval Säule
Art.300970

Rückwand
für Art.300985
 19mm Platte
 2400mm hoch

Art.604325-2 625mm
Art.604325-3 1000mm

Bitte beachten
 Maße gelten bei
 Verwendung Zubehör
 mit Halteplatten

Befestigungsmaterial
separat bestellen

2400mm

-2 -3

AM **663** **1038**

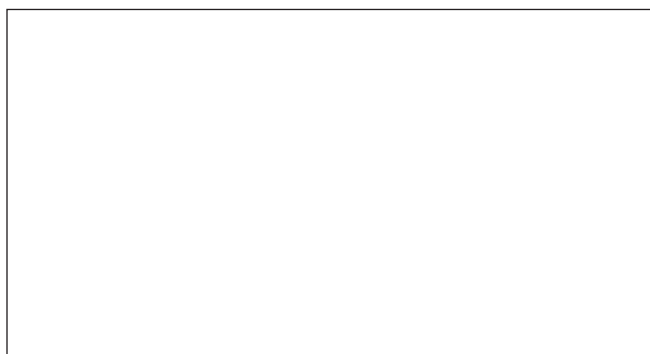

Clearance

PlanOval System 30...

