

# Carat System 24...

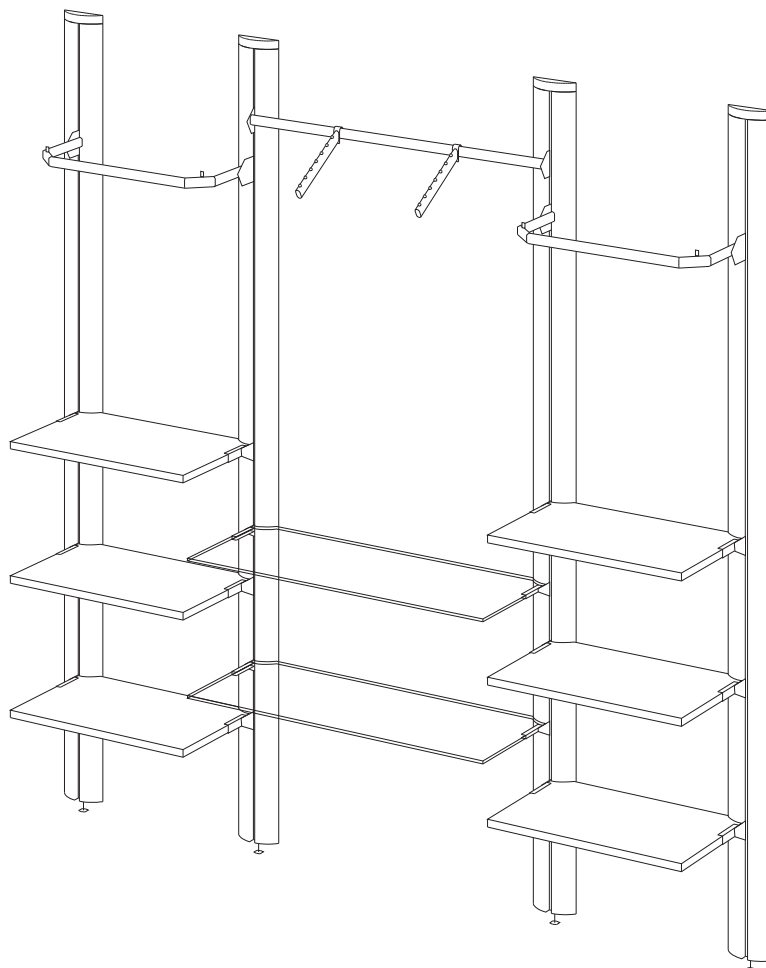
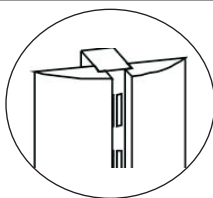

## Säulen

### Farbe

- 154 Säule: RAL 9006 Struktur  
Profile: Ahorn Echtholz\* wie gewachsen
- 180 Säule: RAL 9006 glatt  
Profile: Ahorn Echtholz\* wie gewachsen

## Fachböden

### Farbe

- 354 Königs-Ahorn Dekor

\* Ahorn Echtholz ist ein Naturprodukt. Die individuelle Maserung unterstreicht den natürlichen Holzcharakter und hebt sich von Reproduktionen ab. Abweichungen in Form, Farbgebung und Beschaffenheit der Maserung unterliegen natürlichen Schwankungen.

## Zubehör

### Farbe

- 001 chrom
- 047 RAL 9006 Struktur
- 055 RAL 9006 glatt

## Echtholz-Dekorteile

### Farbe

- 055 RAL 9006 glatt

## Glasböden

### Farbe

- 260 Floatglas

### Preis und Lieferzeit auf Anfrage:

- 261 Floatglas satiniert

# Anwendungsbeispiele Carat System 24...

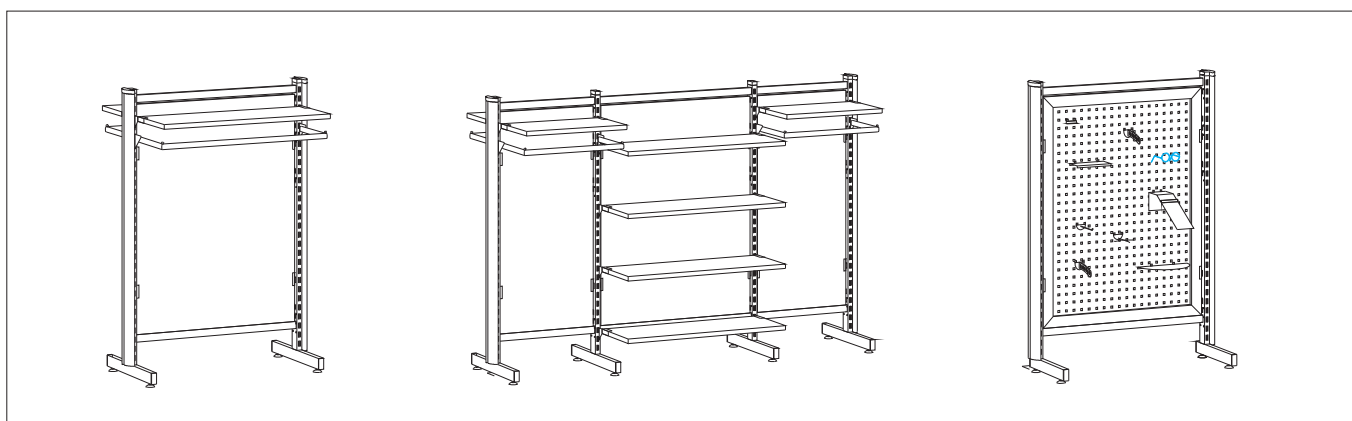
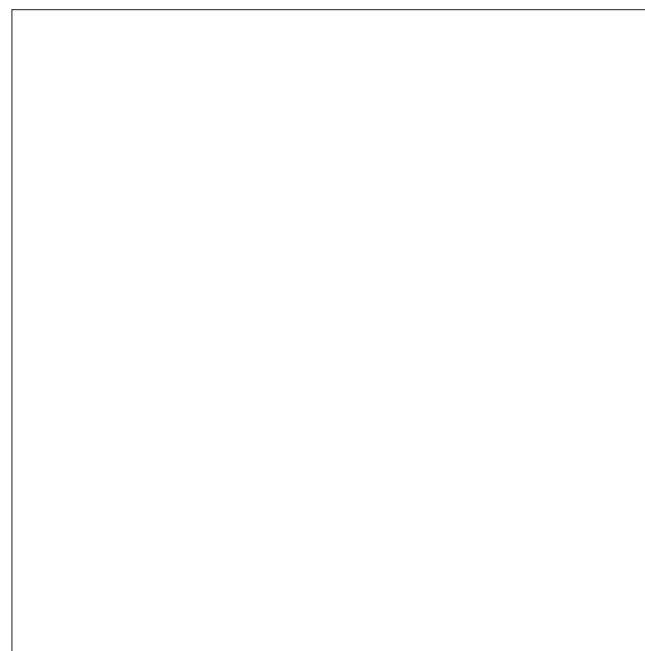
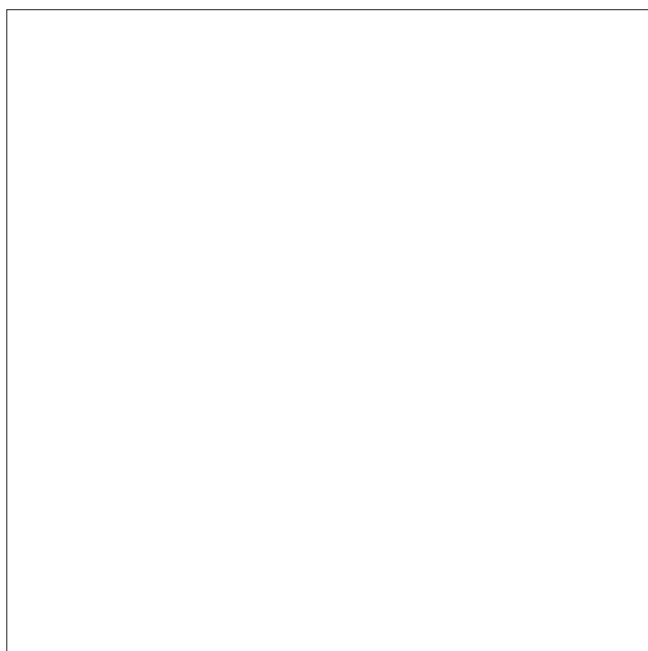
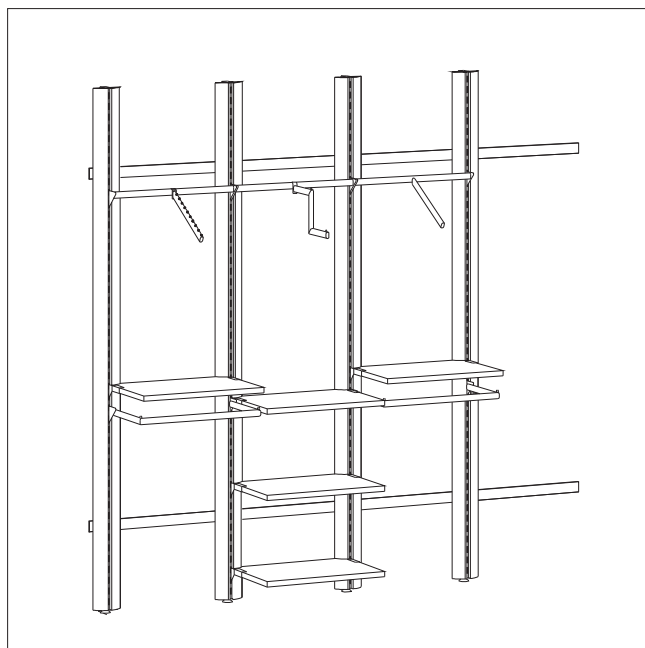
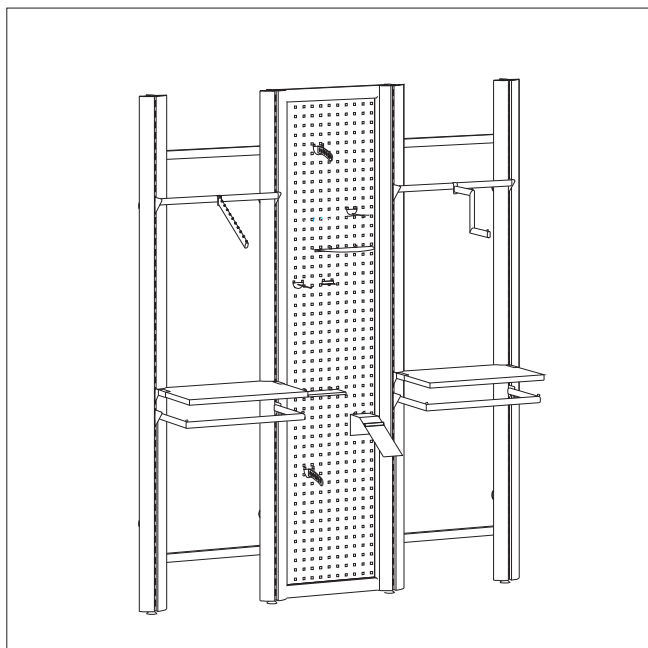
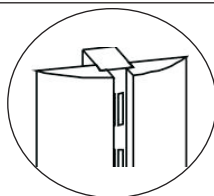

# Carat System 24...

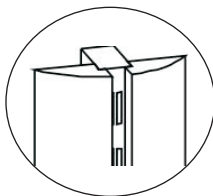

Neue  
Ausführung

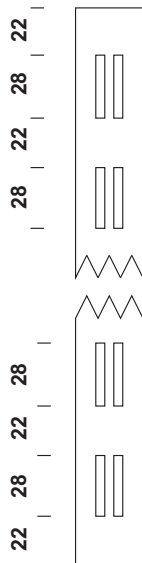
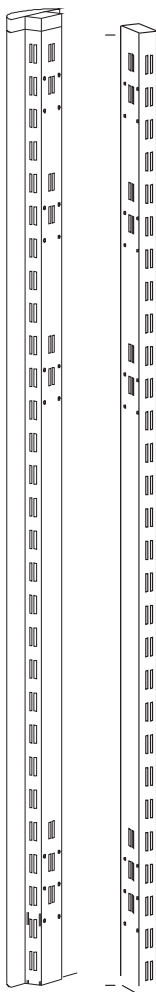
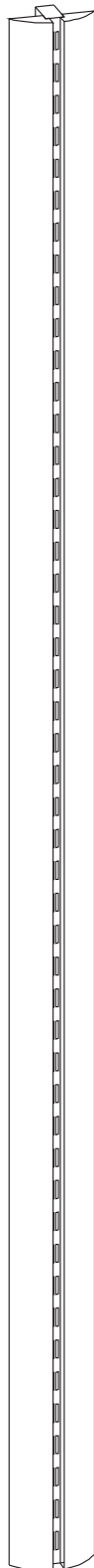

**Carat-Säule 60x30mm**  
50'er Teilung  
2-seitig, 2-fach geschlitzt  
Breitseiten Schlitz f. Traversen

inkl. Säulenabdeckung  
ohne Gewinde, Stellfuß

Höhe 2452 mm **Art.240470**  
Höhe 1502 mm **Art.240450**

**Gondelanbau Alba**  
inkl. Säulenabdeckung  
Höhe 1502 mm **Art.240350**

**Kst.-Abschluss 60x30mm**  
schwarz  
für Gondel Anbau Alba



**Art.220354**

**Dekor-Abschluss 60x30mm**  
H 30 mm Echtholz  
für Gondelanbau Alba



Echtholz Buche **Art.220818-1**  
Echtholz Ahorn **Art.220818-2**  
lackiert RAL 9006 **Art.220818-3**

Neue  
Ausführung

**Wandabstandshalter**  
einstellbar



45-55 mm **Art.900610-2**  
50-75 mm **Art.900610-3**  
77-127 mm **Art.900610-4**  
230-380 mm **Art.900610-5**

Auslauf, solange Vorrat reicht  
190-380 mm **Art.900610-A7**

Neue  
Ausführung

**Wandabstandshalter**  
starr T 17mm



**Art.900610-1**

Auslauf, solange Vorrat reicht  
starr T 36mm **Art.900610-A1**

neu

**Säulenhalter für**  
Schienenmontage



**Art.900630**

**Befestigungsklammer**  
zur Rückwandhalterung  
für Schienenmontage



**Art.900989**

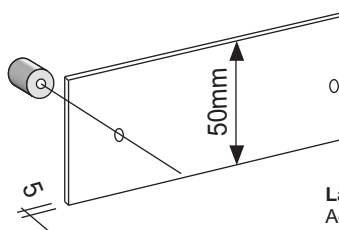

**Längen für Carat-System**  
Achsmasse + 155 mm

**Wandschienen-Set**  
Aluminium eloxiert, per lfd. Meter  
bitte paarweise bestellen  
mit Abstandhaltern Art.900779  
**Art.900988**

**Abstandshalter einzeln**  
**Art. 900779**

# Carat System 24...

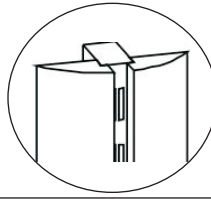

Neue  
Ausführung



**Traverse**  
Rechteckrohr 20 x 40mm  
exkl. Einhängekralle für Traverse  
Längen:  
Achse 625: 595mm  
Achse 1000: 970mm  
Achse 1250: 1220mm

**Art.220308-1**

-2

-3

	-1	-2	-3
AM	625	1000	1250

neu

**Einhängekralle für Traverse**  
verzinkt  
Art.990310



neu



**T-Fuss für Säule**  
Rechteckrohr 60x30 mm  
L 600 mm  
mit Gewinde M10  
ohne Stellfüße

**Art.220351**

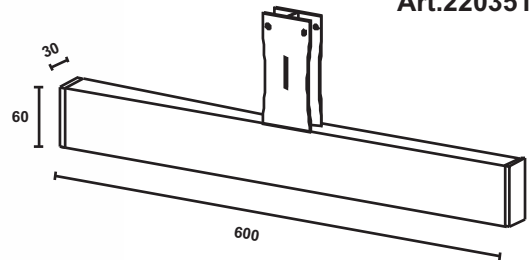

neu



**L-Fuss für Säule**  
Rechteckrohr 60x30 mm  
L 450 mm  
mit Gewinde M10  
ohne Stellfüße

**Art.220352**

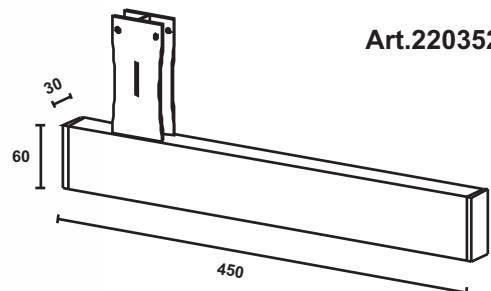

# Carat System 24...

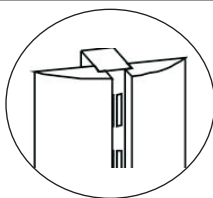

**neu**

**Gewindeinsatz 60x30 mm**  
mit M10 Gewinde  
für Art. 220300...

**Art.220353**



**Stellfuß**  
schwarz  
M10x50 mm  
Ø48mm

**Art.990608**



**Verstellbarer Rohrfuß**  
chrom  
M10 L 19mm  
Ø25mm  
**Art.991040**



**Stellfuß**  
schwarz  
M10x60mm  
Ø38mm  
**Art.991041**

**Stellfuß**  
schwarz  
M10x40mm  
Ø38mm  
**Art.991044-A**



**Deckenspanner**  
verzinkt  
M10x55mm  
**Art.990604**



**Vorhangringe**  
schwarz 57 mm  
Innendurchmesser 42 mm  
**Art.992174**



**Rollfuß**  
mit Gewinde M10  
Rollen Ø50mm  
ohne Feststeller (o.Abb.)  
**Art.993407**

mit Feststeller  
**Art.993408**



**Rollfuß**  
Gewindeschraube  
M10x25mm,  
Rollen Ø75mm,  
ohne Feststeller  
**Art.993409**

mit Feststeller  
**Art.993410**



# Carat System 24...

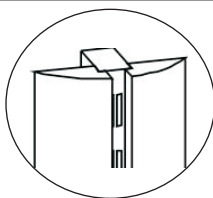

**Frontalabhänger für Schlitzsäule**  
L 350 mm



Art.900544

**Schrägabhänger für Schlitzsäule**  
L 350 mm  
Art.900543



**Stufenabhänger für Schlitzsäule**  
L 350 mm



Art.900642

**T - Abhänger für Schlitzsäule**  
L 350 mm B 500 mm



Art.900685

**Konfektionsbügel**  
T 250 mm  
Flachovalrohr 30x15mm



Art.900531-1  
-2  
-3

	-1	-2	-3
AM	625	1000	1250

**Konfektionsbügel**  
T 350 mm  
Flachovalrohr 30x15mm



Art.900532-1  
-2  
-3

	-1	-2	-3
AM	625	1000	1250

**Konfektionsbügel für Tragstange**  
B 500 mm T 300 mm  
für Ovalrohr 30x15mm



Art.900686

**Tragestange**  
Flachovalrohr 30x15mm



Art.900527-1  
-2  
-3

	-1	-2	-3
AM	625	1000	1250

**Ovalrohradapter, Paar**  
für Ovalrohr 30x15mm  
Art.900649



**Ovalrohr 30x15 mm**  
3000 mm Länge  
Art.901026



Ovalrohr im Zuschnitt Art.901026-Z

**Tablar**  
für Flachovalrohr 30 x15mm  
Tablar B 245 mm T 120 mm

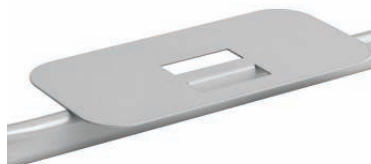

Art.900528

# Carat System 24...

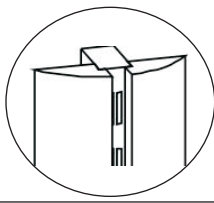

**Frontalhaken**  
für Ovalrohr 30x15mm

**Art. 900536-10** 100 mm d 5 mm  
**Art. 900536-15** 150 mm d 5 mm  
**Art. 900536-20** 200 mm d 5 mm  
**Art. 900536-25** 250 mm d 5 mm  
**Art. 900536-30** 300 mm d 9 mm  
**Art. 900536-40** 400 mm d 9 mm

**Schrägabhänger**  
für Ovalrohr 30x15mm

**Art.900533-35** 350 mm  
**Art.900533-40** 400 mm

**Stufenabhänger**  
**L 350 mm**  
für Ovalrohr 30x15mm

**Art.900534**

**Frontalabhänger**  
für Ovalrohr 30x15mm

**Art.900535-30** 300 mm  
**Art.900535-35** 350 mm  
**Art.900535-40** 400 mm

**Zubehörträger gelocht**  
chrom

**Art.900699-1**  
 -2  
 -3  
 -3

-1	-2	-3
625	1000	1250

AM

**Schwenkbügel chrom**  
für Zubehörträger  
Art. 900699  
T 560 mm

**Art.900698**

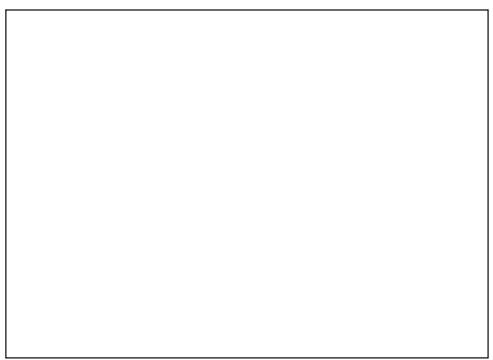
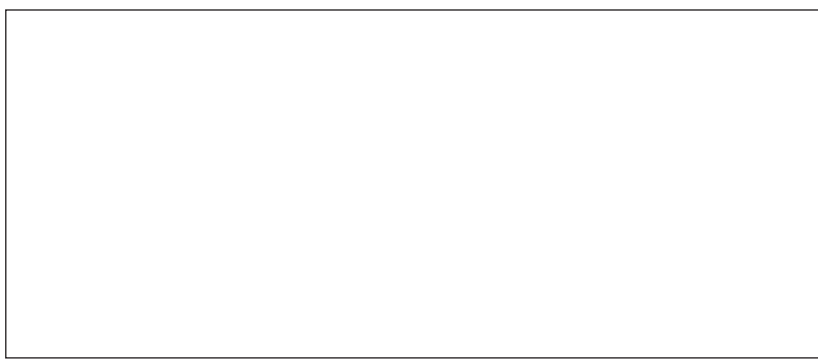
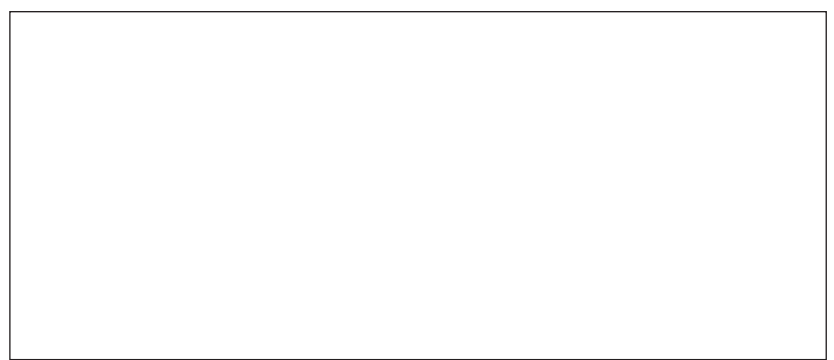
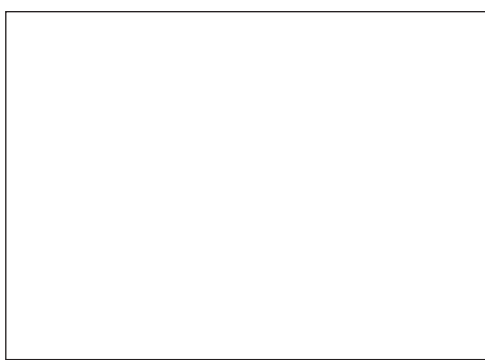

# Carat System 24...

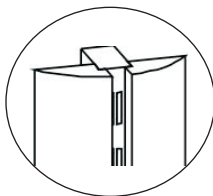

neu

## Fachbodenträger, Paar

0°, 15°, 30° verstellb.



für 25mm  
**Art.900581**

für 19mm (o.Abb.)  
**Art.900548**

## Fachboden für Fachbodenträger Art. 900581

25 mm T 400 mm

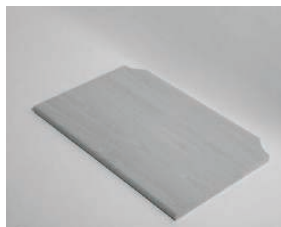

**Art.240480-1** 615 mm  
**Art.240480-2** 990 mm  
**Art.240480-3** 1240 mm



	-1	-2	-3
AM	625	1000	1250

neu

## Konsole f. Glas-/Holzböden

0°, 15°, 30° verstellbar



exkl. Glassauger

**Art.900683-20** L 200 mm  
**Art.900683-25** L 250 mm  
**Art.900683-30** L 300 mm  
**Art.900683-35** L 350 mm

## Schräg-Fachboden m. Glasleiste für Fachbodenträger Art. 900581

25 mm T 400 mm

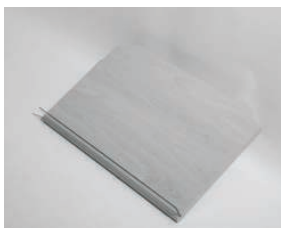

**Art.240484-1** 615 mm  
**Art.240484-2** 990 mm  
**Art.240484-3** 1240 mm



	-1	-2	-3
AM	625	1000	1250

neu

## Glasbodenträger, Paar

für 8mm Glas  
mit Klemmschrauben



**Art.900483**

## Glasfachboden für Glasbodenträger Art. 900483

8 mm T 400 mm  
Floatglas

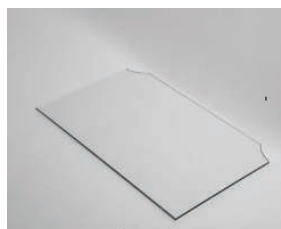

**Art.240482-1** 615 mm  
**Art.240482-2** 990 mm  
m



	-1	-2
AM	625	1000

# Carat System 24...

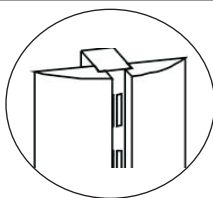

**Befestigungsblech**

**Art.900633-1**



**Rückwandbefestigung seitlich verschraubbar  
schwere Ausführung**

**Art.900633-2**



**Rückwandbefestigung zum Einschieben  
für 19 mm Platten**

**Art.900633-3**



**Rückwandbefestigung zum Einschieben  
mit Auflage  
für 19 mm Platten**

**Art.900633-4**



**Rückwandbefestigung seitlich verschraubbar  
Einfachkralle  
ab 19 mm  
verzinkt**

**Art.900633-5**



**Rückwandbefestigung seitlich verschraubbar  
ab 19 mm  
verzinkt**

**Art.900633-6**



**Einhängebeschlag H 80 mm  
verzinkt  
abgewinkelt  
für Rückwand ab 12 mm**

**Art.900333**

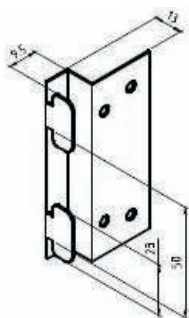

**Z - Haken  
verzinkt  
zur Rückwandbefestigung  
mit Traverse Art.220308**

**Art.900632**



# Carat System 24...

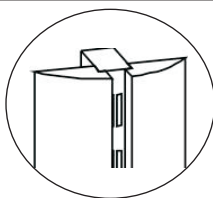

**neu**

## Gondel-Rückwand für Rückwandbefestigung zum Einschieben

19mm Platte  
1251 mm hoch

- Art.604315-1 577 mm
- Art.604315-2 952 mm
- Art.604315-3 1202 mm

ohne Befestigung Art.900633-3

	-1	-2	-3
AM	625	1000	1250



### Rückwand Square

- Art.404715-1 577 mm
- Art.404715-2 952 mm

	-1	-2
AM	625	1000

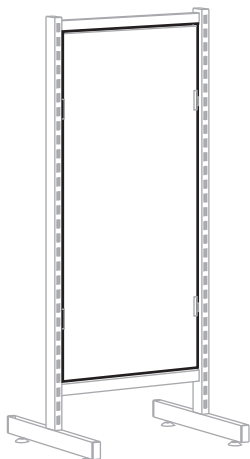

**Info**

## Anwendungsbeispiel Square-Rückwand für Rückwandbefestigung zum Einschieben

Beschreibung siehe Gondel-Rückwand

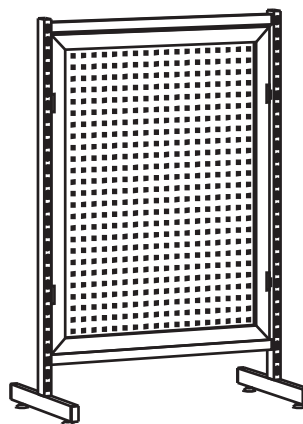

AM	625	1000
----	-----	------

## Fachboden für Fachbodenträger Art. 900581

25 mm T 400 mm

- Art.600804-1 615 mm
- Art.600804-2 990 mm
- Art.600804-3 1240 mm



	-1	-2	-3
AM	625	1000	1250

## Schräg-Fachboden m. Glasleiste für Fachbodenträger Art. 900581

25 mm T 400 mm

- Art.600805-1 615 mm
- Art.600805-2 990 mm
- Art.600805-3 1240 mm



	-1	-2	-3
AM	625	1000	1250

## Glasfachboden für Glasbodenträger Art. 9000483

8 mm T 400 mm  
Floatglas

- Art.994433-1 615 mm
- Art.994433-2 990 mm

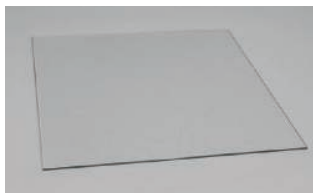

	-1	-2
AM	625	1000

**neu**

## Gondel-Säulenverkleidung

25 mm  
1472x60 mm

Art.224425

